

Aufmaßanleitung Insektenschutzrollo | ISR 62 Typ A

Insektenschutzrollo mit 3-seitigem Rahmen und unterer Bürste

Schraubmontage in der Laibung



Bevor Sie mit dem Aufmaß beginnen, lesen Sie bitte diese Anleitung vollständig durch!

1. Hilfsmittel

Für das richtige Aufmaß legen Sie sich bitte folgende Hilfsmittel bereit:

1. Messgerät
2. Bleistift
3. Aufmaß- und Bestellblatt



2. Aufmaß

Schritt 1 - Ermitteln der lichten Breite des Rollos

Messen Sie die Breite der Laibungsöffnung auf mehreren Höhen.

Verwenden Sie das kleinste Maß als lichte Maß und tragen es in Ihr Aufmaßblatt ein.

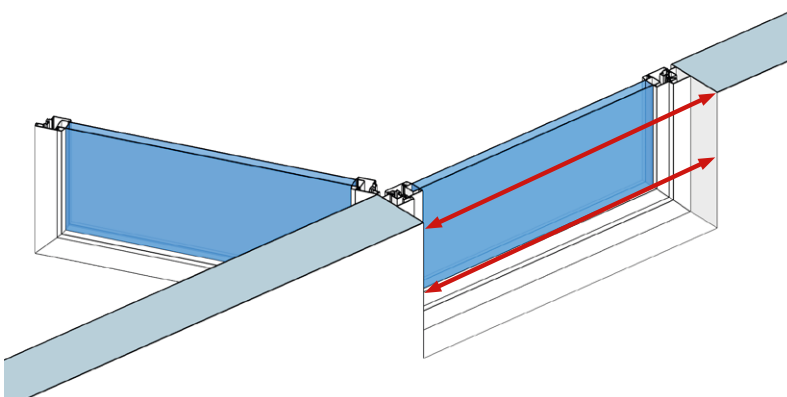
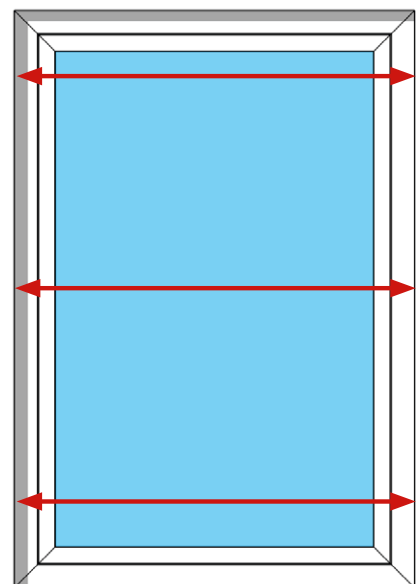
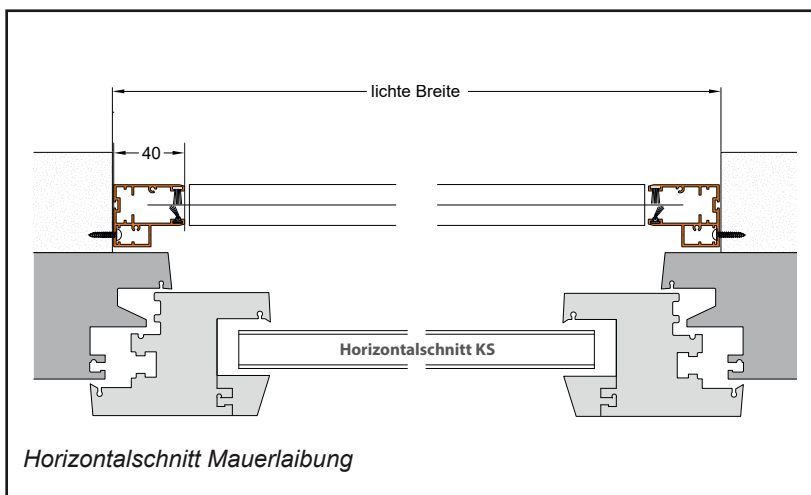

Aufmaßanleitung Insektenschutzrollo | ISR 62 Typ A

Insektenschutzrollo mit 3-seitigem Rahmen und unterer Bürste

Schraubmontage in der Laibung



Schritt 2 - Ermitteln der lichten Höhe des Rollos

Messen Sie die Höhe der Laibungsöffnung von der Ober- zur Unterkante der Laibung. Tun Sie dies wieder an mehreren Stellen. Die geringste Höhe verwenden Sie als lichte Maß und tragen es in ihr Aufmaßblatt ein.

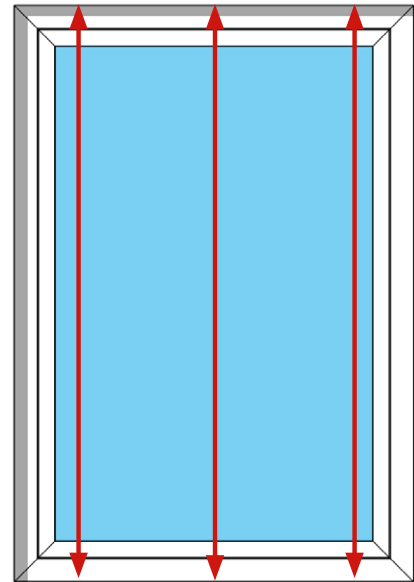
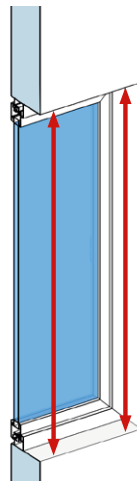
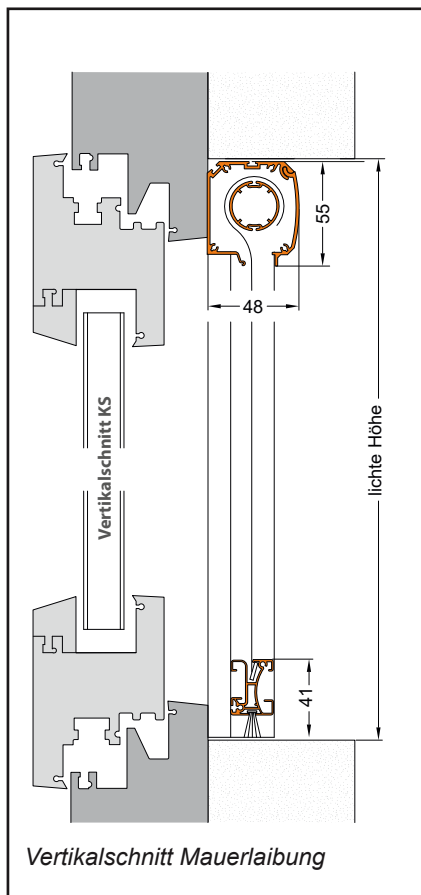

Wichtige Hinweise zum Aufmaß

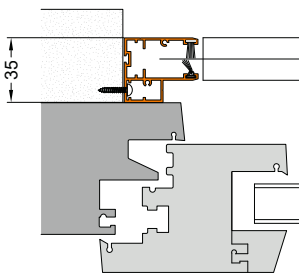

Das Rollo muss eine Auflagefläche von mindestens 35 mm in der Laibung haben, damit die Führungsschienen befestigt werden können und die Bürste unten mit der Laibung bündig abschließt.

Wenn Sie einen Außenrolladen haben, müssen Sie das Rollo vor den Rollladen setzen.

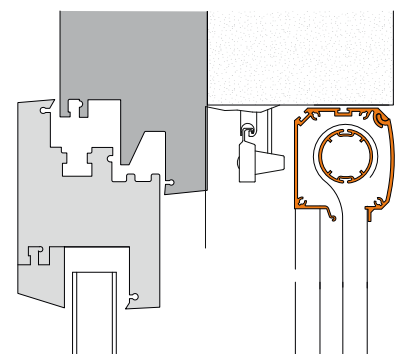

Aufmaßanleitung Insektenschutzrollo | ISR 62 Typ A

Insektenschutzrollo mit 3-seitigem Rahmen und unterer Bürste

Schraubmontage in der Laibung



Schritt 3 - Bestellmaße ermitteln:

Bestellmaß Breite = Lichte Öffnungsgröße - 2 mm

Bestellmaß Höhe = Lichte Öffnungsgröße - 2 mm



Achtung!

Sollten die Gegebenheiten vor Ort nicht zu den hier angegebenen Aufmaßzugaben passen, müssen Sie die Bestellmaße an Ihre Einbausituation entsprechend anpassen.

Fragen Sie im Zweifelsfall unseren Service unter:

Tel.: 0385 - 636 440 40 Mo-Fr 08:00 - 16:00 Uhr

Mail: vertrieb@teofix.de

Haben Sie alle Maße geprüft?

Ihr Rollo ist nun ausgemessen.



Weitere Infos zum Produkt unter:

www.teofix.de

Aufmaßblatt

Bitte tragen Sie hier nur die geforderten Maße für ihr Produkt ein.

Die Maßangaben, die wir benötigen, entnehmen Sie bitte der Aufmaßanleitung des Produktes.



Pos.	Einbauort	Produktname	Maße in mm		
			Lichte Breite:	Bestellbreite:	
			Lichte Höhe:	Bestellhöhe:	
			Sprossenmitte:	Laufschienenlänge:	
			Öfnungsrichtung: <input type="checkbox"/> links <input type="checkbox"/> rechts		
	Besonderheiten:		F.-Maß oben:	F.-Maß unten:	R.-Maß:

Pos.	Einbauort	Produktname	Maße in mm		
			Lichte Breite:	Bestellbreite:	
			Lichte Höhe:	Bestellhöhe:	
			Sprossenmitte:	Laufschienenlänge:	
			Öfnungsrichtung: <input type="checkbox"/> links <input type="checkbox"/> rechts		
	Besonderheiten:		F.-Maß oben:	F.-Maß unten:	R.-Maß:

Pos.	Einbauort	Produktname	Maße in mm		
			Lichte Breite:	Bestellbreite:	
			Lichte Höhe:	Bestellhöhe:	
			Sprossenmitte:	Laufschienenlänge:	
			Öfnungsrichtung: <input type="checkbox"/> links <input type="checkbox"/> rechts		
	Besonderheiten:		F.-Maß oben:	F.-Maß unten:	R.-Maß:

Pos.	Einbauort	Produktname	Maße in mm		
			Lichte Breite:	Bestellbreite:	
			Lichte Höhe:	Bestellhöhe:	
			Sprossenmitte:	Laufschienenlänge:	
			Öfnungsrichtung: <input type="checkbox"/> links <input type="checkbox"/> rechts		
	Besonderheiten:		F.-Maß oben:	F.-Maß unten:	R.-Maß:

Pos.	Einbauort	Produktname	Maße in mm		
			Lichte Breite:	Bestellbreite:	
			Lichte Höhe:	Bestellhöhe:	
			Sprossenmitte:	Laufschienenlänge:	
			Öfnungsrichtung: <input type="checkbox"/> links <input type="checkbox"/> rechts		
	Besonderheiten:		F.-Maß oben:	F.-Maß unten:	R.-Maß:

Pos.	Einbauort	Produktname	Maße in mm		
			Lichte Breite:	Bestellbreite:	
			Lichte Höhe:	Bestellhöhe:	
			Sprossenmitte:	Laufschienenlänge:	
			Öfnungsrichtung: <input type="checkbox"/> links <input type="checkbox"/> rechts		
	Besonderheiten:		F.-Maß oben:	F.-Maß unten:	R.-Maß: